

## **MGR450B**

Per favore leggete attentamente questo manuale di istruzioni al fine di poter operare correttamente con la radio MGR450B dotata di Bluetooth.

Conservare in un luogo sicuro questo manuale per le future consultazioni.

### **La confezione contiene:**

1. Staffa
2. n. 2 viti di montaggio esagonali
3. n. 4 viti dell'apparato
4. n. 8 dadi di sicurezza
5. Manuale
6. Scheda
7. Garanzia

## **PRIMA DI INIZIARE - IMPORTANTI NORME DI SICUREZZA**

### **Siate sicuri di osservare le seguenti istruzioni:**

- Non alzare mai il volume ad un livello tale da non riuscire più a sentire i rumori attorno a voi.
- Prestare attenzione od interrompere temporaneamente l'ascolto in situazioni potenzialmente pericolose.
- Non operare su apparecchiature video mobili durante la guida di un veicolo a motore - guida sicura e considerazione per la sicurezza degli altri dovrebbero essere sempre la vostra priorità.
- Impostare il volume ad un livello basso, poi aumentare lentamente il volume della musica fino a quando si può ascoltare gradevolmente senza distorsioni o disagio per l'udito.
- Nel caso in cui si dovesse notare fumo, strani rumori, strani odori uscenti da questo prodotto, o altre anomalie, spegnere immediatamente l'apparato, disconnettere l'alimentazione e rivolgersi ad un rivenditore autorizzato o al più vicino BOSS AUDIO Service Center. L'uso del prodotto in queste condizioni anomale può causare danni permanenti al sistema.

### **Consultare sempre un installatore professionista**

- Non tentare di installare o riparare questo prodotto da soli.  
L'installazione o la manutenzione di questo prodotto da parte di persone senza adeguata formazione professionale ed esperienza nel montaggio di apparecchiature elettroniche ed accessori per veicoli motorizzati, può essere pericolosa e potrebbe esporre l'utente al rischio di scosse elettriche, lesioni o altri pericoli.
- Affidare le riparazioni ad un Centro di assistenza qualificato BOSS AUDIO SYSTEMS.
- Il Boss MGR450B deve essere collegato direttamente alla batteria dell'imbarcazione.

- Durante il cablaggio diretto sulla batteria dell'imbarcazione, assicurarsi di scollegare il terminale negativo dalla batterie prima di iniziare qualsiasi procedura di cablaggio, se si deve prolungare il cavo di alimentazione principale, si suggerisce di montare un fusibile opzionale ed un portafusibile (non inclusi) di almeno 20 Ampere in linea con il terminale positivo della batteria.
- La lunghezza del cavo di massa dovrebbe essere il più breve possibile, se prolungate questo cavo dalla batteria, assicurarsi di usare un cavo di sezione adeguata alla lunghezza e solo di rame di alta qualità.
- L'MGR450B ha un design resistente alle intemperie IPX6, in ogni caso non dovrebbe essere sommerso o esposto all'acqua in nessun caso.
- Non utilizzare sostanze abrasive per la pulizia del vetro frontale o della cornice.
- Utilizzare solo parti di ricambio fornite dalla casa madre per l'installazione del MGR450B.

#### **Prima di installare l'apparato:**

Per evitare possibili cortocircuiti nell'impianto elettrico, accertarsi di scollegare il cavo negativo (-) dalla batteria prima dell'installazione. Utilizzare questa unità con una batteria da 12 Volt e solo con massa a negativo. In caso contrario si potrebbero causare incendi o malfunzionamenti.

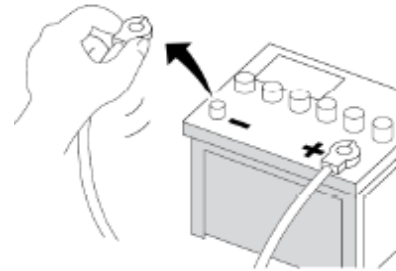

Quando si sostituisce il fusibile, assicurarsi di utilizzare solo un fusibile del modello specificato per questo prodotto.

Per evitare cortocircuiti, coprire gli eventuali cavi non collegati con nastro isolante. E' particolarmente importante isolare qualsiasi cavo non utilizzato, perchè se lasciato scoperto potrebbe causare un corto circuito. Durante il collegamento di altri dispositivi a questo prodotto, fare riferimento alle istruzioni inerenti al prodotto da collegare. Il cavo nero corrisponde al cavo di massa, assicurarsi di collegare il cavo di massa come prima operazione.

Verificare quindi che il cavo di massa sia collegato correttamente a parti metalliche del telaio, al corpo dell'imbarcazione o direttamente alla batteria. Se l'avostra imbarcazione non ha un telaio predisposto per la massa, allora il cavo negativo di questa unità, dell'amplificatore di potenza e di un secondo sistema devono essere collegati a massa separatamente, utilizzando viti di fissaggio diverse. Se la vite per il fissaggio del cavo di massa si allenta o cade, può causare incendi o malfunzionamento.

## Guida Introductiva



## SOURCE MODES

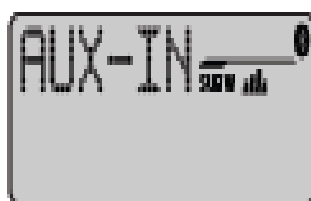

## PER INIZIARE

	<ul style="list-style-type: none"> <li>- Breve pressione su questo tasto per silenziare o riattivare il volume.</li> <li>- Tasto di accensione. Tenere premuto per spegnere l'apparato.</li> <li>- Premere per mettere in pausa la riproduzione. Premere nuovamente per continuare la riproduzione del brano.</li> </ul>
	<ul style="list-style-type: none"> <li>- Modalità sintonizzazione radio / notizie meteo: premere per avviare la ricerca manuale delle stazioni. Tenerli premuti per avviare la ricerca automatica.</li> <li>- Modalità riproduzione brani: premere per andare al brano precedente o al successivo. Tenerli premuti per l'avanzamento o il riavvolgimento veloce.</li> </ul>
<p>SRC</p>	<p>Premere per scorrere e selezionare la sorgente audio disponibile.</p>
<p>PRESET Fn</p>	<p>Premere per scorrere e selezionare i tasti di preselezione da 1 a 6. Tenere premuto per aver accesso alle seguenti impostazioni: A-STORE / M-STORE / LOCAL / AREA / RDS / AF / TA / PTY</p>
	<p>Premere per diminuire o aumentare il livello del volume.</p>
<p>BAND</p> 	<ul style="list-style-type: none"> <li>- Modalità sintonizzazione stazioni Radio / notizie meteo: Premere per scorrere tra le diverse bande di frequenza, tenere premuto per accedere alla funzione Auto Store che permette di ricercare le stazioni con segnale più forte ed abbinarle in automatico ai tasti di preselezione nelle bande di frequenza FM1-FM2-AM1-WB1</li> <li>- Modalità riproduzione media: Premere per accedere alla ricerca cartelle e file musicali.</li> <li>- Ritorna alla voce precedente.</li> </ul>
<p>DISP ENTER</p>	<ul style="list-style-type: none"> <li>- Modalità Radio: Premere per visualizzare le informazioni RDS.</li> <li>- Modalità Riproduzione Media: Premere per visualizzare le informazioni ID3.</li> </ul>
<p>AUDIO  MENU</p>	<ul style="list-style-type: none"> <li>- Premere per accedere al Menu Modalità Audio per la regolazione: EQ / XBASS / BASS / MIDDLE / TREBLE / BALANCE / FADER / READOUT / SUBW / SUBW LPF / SUBW LEVEL.</li> <li>- Tenere premuto per accedere al Menu di Sistema: BT RECONNECT / BEEP ON/OFF / ABOUT / RESET.</li> </ul>

## IMPOSTAZIONI RADIO

### PRESET RECALL





### PRESET AUTO STORE 1 ~ 6

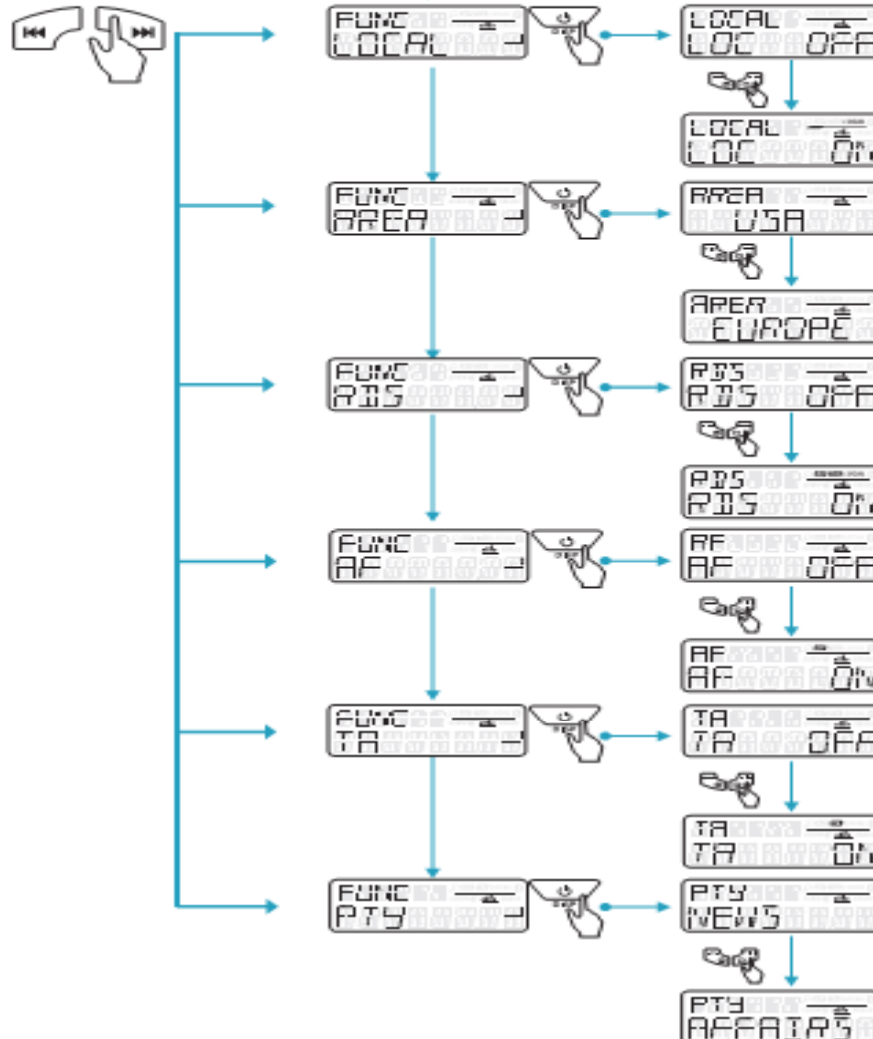

### MORE SETTINGS

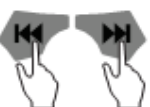

- 1  Tenere premuto per accedere al menu funzioni.
- 2  Tasti per scorrere il menu principale di sistema.
- 3  Premere ENTER per selezionare le opzioni desiderate.
- 4  Premere questi tasti per selezionare le opzioni Funzione.

<b>MODALITA' RIPRODUZIONE MEDIA</b>	<b>OPZIONI SELEZIONABILI</b>
<b>REPEAT</b>	- ALL per ripetere tutte le tracce audio presenti sul vostro dispositivo. - Song per ripetere la traccia corrente. - Folder per ripetere tutte le tracce contenuti nella cartella corrente.
<b>RANDOM ON/OFF</b>	Questa funzione permette di riprodurre i brani in ordine casuale.
<b>MODALITA' RADIO</b>	<b>OPZIONI SELEZIONABILI</b>
<b>AUTO STORE</b>	Premere per attivare funzione A-STORE che ricerca le stazioni con segnale più forte e le abbina in automatico ai tasti di preselezione nelle bande di frequenza FM1-FM2-AM1-WB1.
<b>MANUAL STORE</b>	Quando selezionate la stazione radio desiderata premere il tasto M-STORE per salvarla in memoria, potete memorizzare fino a 12 stazioni in FM e 6 in AM.
<b>LOCAL ON / OFF</b>	- Selezionando ON: vengono sintonizzate solo le stazioni radio con segnale più forte. Viene visualizzata l'icon Local. - Selezionando OFF: vengono sintonizzate con le stazioni radio con segnale più forte e più debole.
<b>AREA</b>	Seleziona l'area geografica di appartenenza: USA / EUROPA / ASIA / AUST
<b>RDS ON / OFF</b>	Attiva o disattiva la funzione RDS.
<b>AF ON / OFF</b>	- Selezionando ON: lo stereo ricerca in automatico un'altra frequenza radio con il segnale più forte per continuare ad ascoltare la stazione corrente. - Selezionando OFF: la funzione AF è disabilitata.
<b>TA ON / OFF</b>	- Selezionando ON: quando ci sono delle notizie sul traffico, lo stereo passerà in automatico alla modalità radio (a prescindere dalla

	modalità corrente) e riprodurrà queste informazioni. Quando le notizie sul traffico sono terminate la radio torna alla modalità precedente. - Selezionando OFF: la funzione TA è disabilitata.
<b>PTY</b>	Una volta selezionata la modalità PTY, premere per entrare nella programmazione e ruotare la manopola del volume per selezionare la categoria: <b>POP M; ROCK M; EASY M; LIGHT M; CLASSICS; OTHER M; JAZZ M; COUNTRY; NATION M; OLDIES M; FOLK M; A-TEST; ALARM; NEWS; AFFAIRS; INFO; SPORT; EDUCATE; DRAMA; CULTURE; SCIENCE; VARIED; WEATHER; FINANCE; CHILDREN; SOCIAL; RELIGION; PHONE IN; TRAVEL; LEISURE; DOCUMENT</b>

## AUDIO ED IMPOSTAZIONI DI SISTEMA

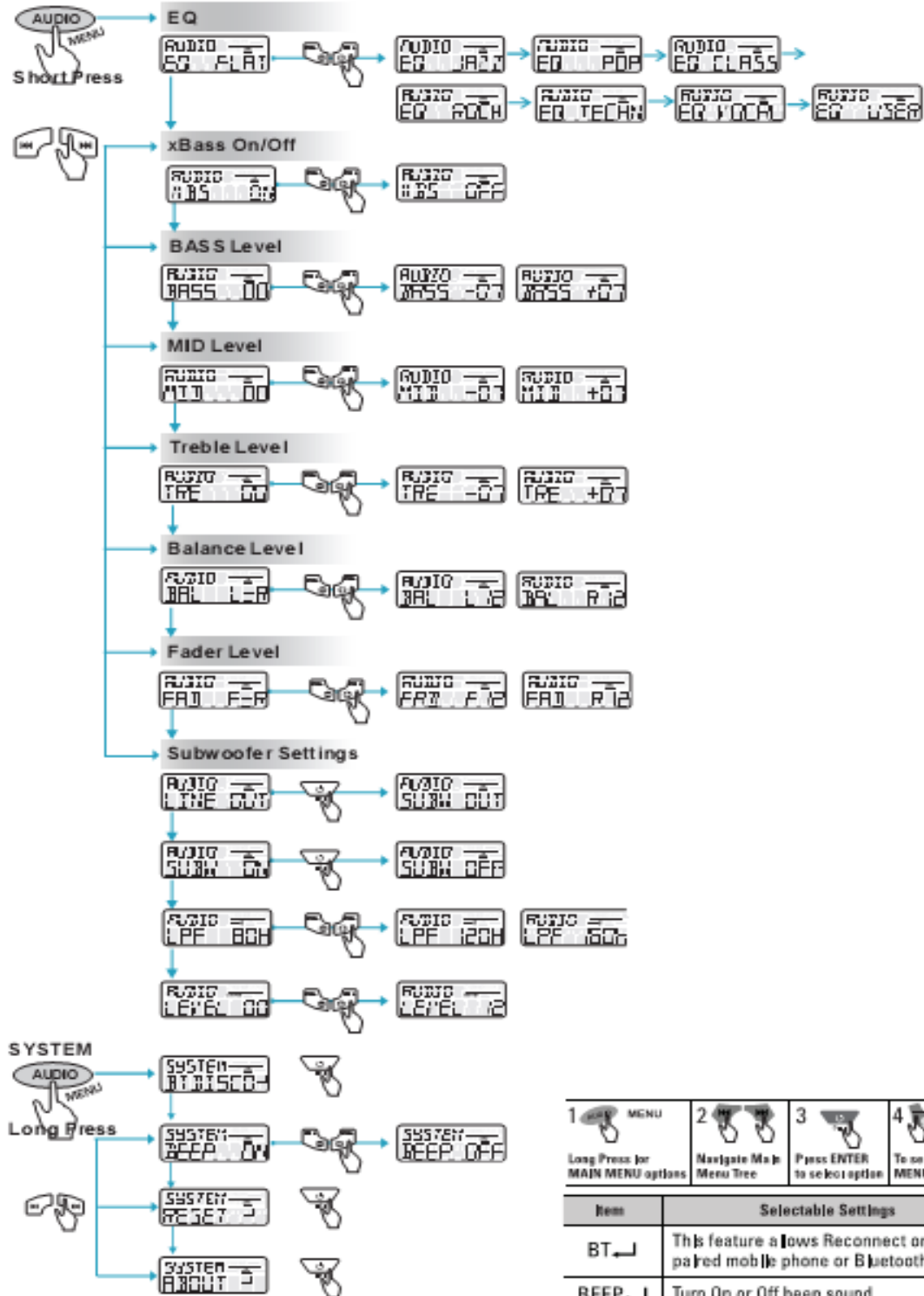



**Tips** To avoid battery exhaustion be sure to run the vehicle's engine while using this product. Using this product without running the engine can drain the battery.

Item	Selectable Settings
BT	This feature allows Reconnect or Disconnect to the paired mobile phone or Bluetooth device manually
BEEP	Turn On or Off beep sound
RESET	To restore the factory default settings
ABOUT	To view the device hardware and software versions



## OPERAZIONI CON LA RADIO





1. Premere il tasto SRC per selezionare RADIO.
2. Premere il tasto ►/|| per silenziare l'audio e ripremere lo stesso tasto per riattivarlo.
3. Per scorrere in avanti le stazioni premere il tasto ►►.
4. Per andare indietro premere il tasto ◀◀.
5. Premere il tasto  per visualizzare le informazioni RADIO.
6. Premere il Tasto Preset  per richiamare le stazioni radio pre impostate 1 ~ 6.

## OPERAZIONI CON IL BLUETOOTH

### Riconoscimento e accoppiamento di un nuovo dispositivo Bluetooth

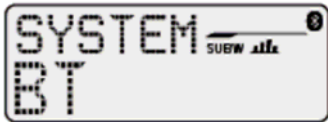
Note: Il vostro dispositivo Mobile deve trovarsi in un raggio di 10 Metri dalla radio MGR450B affinché la connessione Bluetooth possa funzionare correttamente.



1. Accendere la radio MGR450B tenendo premuto il tasto di accensione  per 1 secondo, l'icona Bluetooth inizierà a lampeggiare segnalando che la MGR450B è pronto per l'accoppiamento Bluetooth.

**NOTA:** Avrete 2 minuti di tempo prima di dover avviare di nuovo questa procedura.

2. Ora l'MGR450B è in modalità di accoppiamento

Android:

- a. Andate nel menu Impostazioni del vostro dispositivo Android
- b. Accedere al menu Bluetooth e premere SCAN
- c. "MGR450B" apparirà sul display sotto DISPOSITIVI DISPONIBILI
- d. Se richiesto, inserire il codice:"0000"

iOS:

- a. Andate nel menu Impostazioni del vostro dispositivo iOS
- b. Accedere al menu Bluetooth
- c. Sarà ora visualizzato "MGR450B"
- d. Se richiesto, inserire il codice: "0000"

3) Se il MG450B non viene visualizzato, ripetere i passaggi precedenti per aggiornare "l'Elenco dei dispositivi".

4) Quando la connessione sarà riuscita vedrete sul display del MGR450B la scritta BT CONNECTED, ora siete pronti per riprodurre la musica contenuta nel vostro dispositivo esterno.

## Riconnessione



Accendere il MGR450B e l'ultimo dispositivo Bluetooth accoppiato.  
L'unità sarà automaticamente riconnessa.

Se il vostro dispositivo è stato precedentemente associato alla radio MGR450B, ma non era stato l'ultimo dispositivo accoppiato:

- a. Assicurarsi che nessun altro dispositivo sia attualmente accoppiato.
- b. Tenere premuto il tasto MENU per connettere / riconnettere l'MGR450B.

Se il dispositivo è fuori la portata del MGR450B, si disconnetterà automaticamente. L'MGR450B si riconnetterà al dispositivo quando tornerà a portata e un messaggio di conferma verrà visualizzato sul display LCD.

## Riproduzione musica da Bluetooth



- 1) Premere il tasto SRC per selezionare BT AUDIO.
- 2) Premere ►/|| per avviare la riproduzione, premerlo ancora per mettere in Pausa.

- 3) Per saltare al brano successiva o andare avanti con le tracce premere il tasto ►► , tenerlo premuto per mandare avanti il brano velocemente.
- 4) Per tornare al brano precedente o andare indietro con le tracce premere il tasto ◀◀ , tenere premuto per mandare indietro il brano velocemente.
- 5) Premere il tasto  per visualizzare le informazioni ID3 del brano.

## USB



- 1) Premere il tasto SRC per selezionare USB.
- 2) Premere ►/|| per avviare la riproduzione, premerlo ancora ►/|| per mettere in Pausa.
- 3) Per saltare al brano successiva o andare avanti con le tracce premere il tasto ►► , tenere premuto per mandare indietro il brano velocemente.
- 4) Per tornare al brano precedente o andare indietro con le tracce premere il tasto ◀◀ , tenere premuto per mandare indietro il brano velocemente.
- 5) Premere il tasto  per visualizzare le informazioni ID3 del brano.

## AUX-INPUT

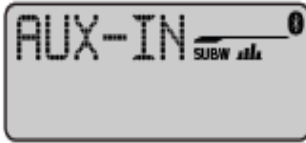

1) Premere il tasto SRC per selezionare la modalità AUX-IN.

2) Premere il tasto  per silenziare l'audio, premerlo ancora per riattivare l'audio.

Tips: Si consiglia di regolare al 75% il volume del dispositivo esterno.

<b>Problemi</b>	<b>Causa</b>	<b>Risoluzione</b>
L'unità non si accende	Il fusibile è saltato	Controllare / sostituire il fusibile
	Non c'è alimentazione elettrica	Alimentare l'apparato
Non c'è suono	Le casse sono danneggiato	Sostituire le casse
	Il volume è troppo basso o disattivato	Alzare il volume o riattivare il volume
	Il dispositivo è in pausa o disattivato	Controlla il tuo dispositivo e lo stato del volume
Impossibile accoppiare Bluetooth	La funzione Bluetooth del dispositivo non è abilitata	Consultare il manuale utente del dispositivo per vedere come abilitare la funzione Bluetooth
	La memoria MGR450B BT è pieno	Verificare sul Manuale come riconnettere il dispositivo
La qualità audio è scadente dopo il collegamento con un Dispositivo Bluetooth	La ricezione Bluetooth è scarsa	Spostare il dispositivo più vicino al sistema audio o rimuovere qualsiasi ostacolo tra il dispositivo e l'antenna
L'unità non risponde	Problema tecnico di alimentazione o interferenze	Scollegare l'apparato 10 secondi per resettare
	Batteria scarica	Caricare la batteria, far funzionare il motore per ricaricare la batteria
	Ripristinare il sistema principale	Seguire i passaggi sul manuale

## Suggerimenti per l'Installazione

- 1** Fare un foro delle dimensioni indicate

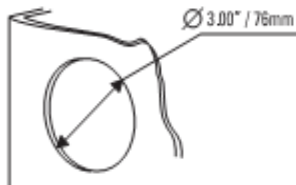

**CAUTION!!**

Using other mounting methods may void this warranty

- 2** Installare le viti di supporto sul retro

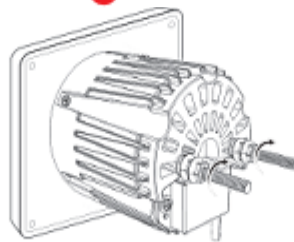

Regolare i dadi M4 per la migliore profondità di montaggio

- 4** Inserire l'unità attraverso il foro tagliato e nella staffa ad U

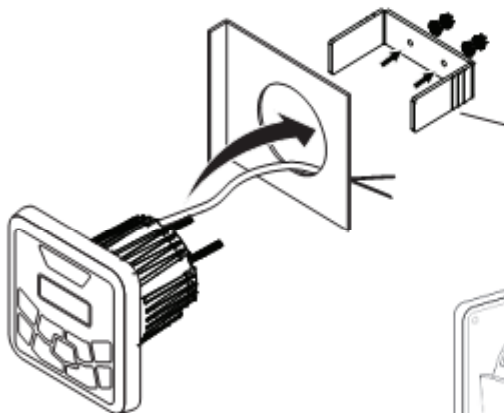

Agganciare e regolare le linguette per adattare meglio la profondità

- 6** S rendere sicuro ed impermeabile il cablaggio

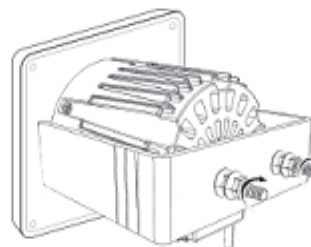

- 5** Serrare i dadi M4

**ATTENZIONE:** Utilizzare altri metodi di montaggio diversi da quelli indicati potrebbe invalidare la garanzia sul prodotto

**Diagramma dei Cablaggi**

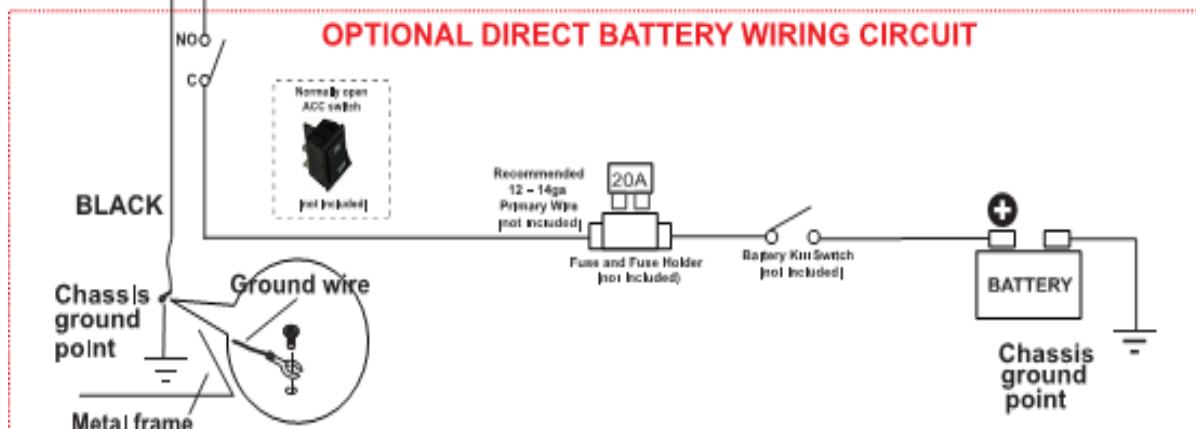
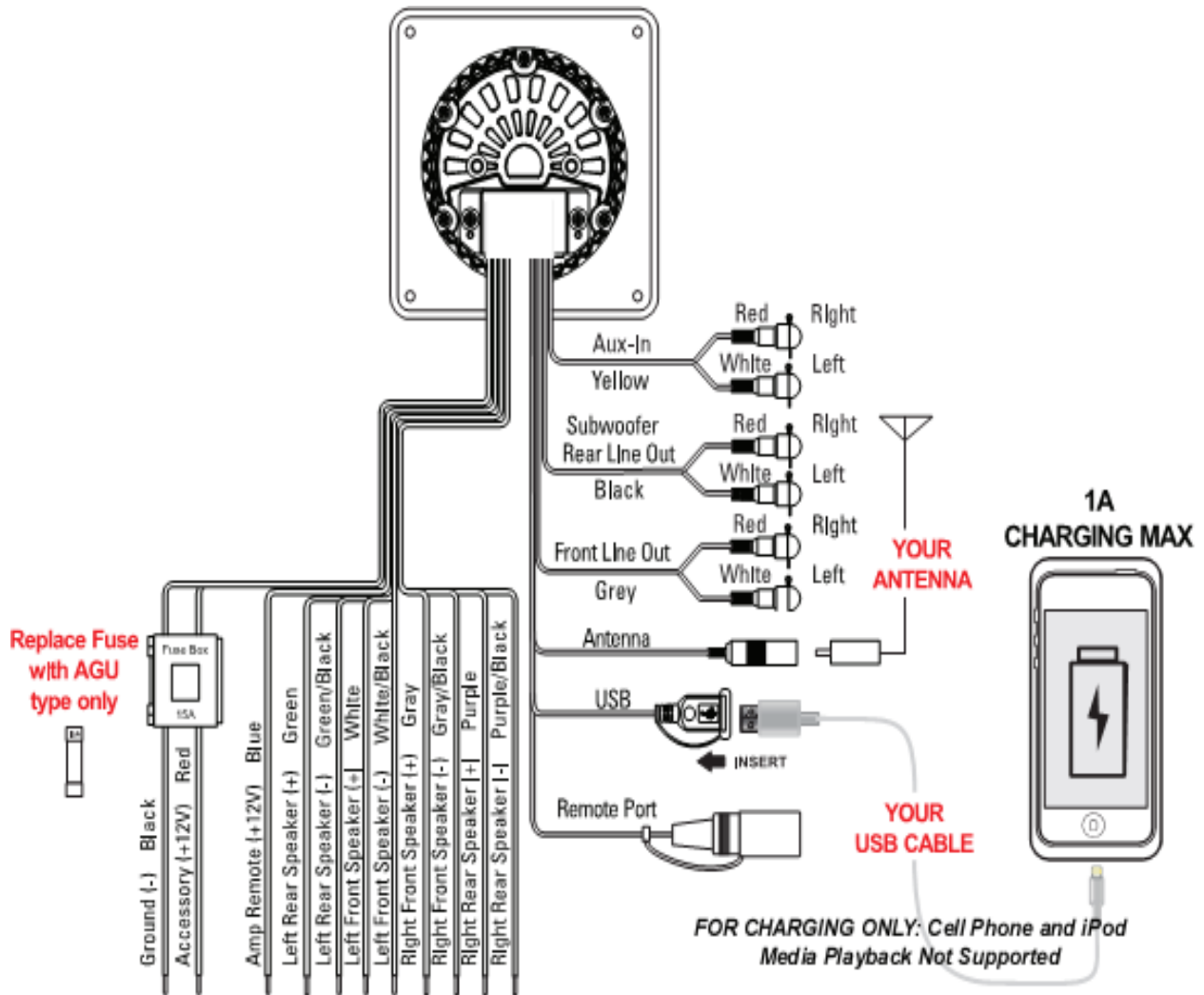

## Specifiche Tecniche

### **FM TUNER FREQUENCY RANGE**

- USA 87.5~107.9MHz
- Europe 87.5~108MHz
- Asia 87.5~108MHz
- Australia 87.5~108MHz
- Usable Sensitivity: 12dB (S/N=30dB)
- Bands: 2

### **AM TUNER FREQUENCY RANGE**

- USA 530~1710KHz
- Europe 522~1620KHz
- Asia 522~1620KHz
- Australia 522~1620KHz
- Usable Sensitivity: 40dB (S/N=20dB)
- Bands: 1

### **WEATHER BAND SELECTION**

- CH.1 162.400MHz
- CH.2 162.425MHz
- CH.3 162.450MHz
- CH.4 162.475MHz
- CH.5 162.500MHz
- CH.6 162.525MHz
- CH.7 162.550MHz
- Bands: 1

### **BLUETOOTH**

- BT: 3.0
- BT Range: 33Ft / 10M (Class 2)
- BT Profiles: A2DP / AVRCP 1.3

### **USB DRIVE MEDIA SUPPORTED**

- MP3
- WMA
- 65,000 Songs
- 32GB / FAT 32
- USB 2.0 High Speed
- USB Output Voltage: 5VDC @ 1A

### **INTEGRATED AMPLIFIER**

- MOSFET
- MAX Continuous Output: 240W  
(All channels driven)
- PEAK Power Rating: 60W / channel
- Channels: 4
- Class: AB
- Frequency Response: 20-20kHz
- 4Ω stable

### **CHASSIS**

- Button Backlight Illumination: BLUE LED
- F/R/S RCA Preamp Output: 2VRMS
- RCA Input Impedance: 10kΩ
- LCD: TN Type / Active Matrix

### **GENERAL**

- Power Source: 14.4VDC  
(10.8V ~ 16V allowable)
- Grounding System: Negative type
- Maximum Current Consumption: 15A
- 3-way protection circuitry (thermal, overload, and speaker short protection)
- Unit Weight: 1.08 lbs / 0.52 kg
- Storage Temperature:  
-22°F to 176°F / -30°C to 80°C
- Operation Temperature:  
-4°F to 158°F / -20°C to 70°C
- Replacement Fuse: 15A

(Replace with AGU Fuse Type Only)



#### INFORMAZIONE AGLI UTENTI

Ai sensi dell'art. 13 del Decreto Legislativo 25 luglio 2005, n. 151 "Attuazione della Direttive 2002/95/CE, 2002/96/CE e 2003/108/CE, relative alla riduzione dell'uso di sostanze pericolose nelle apparecchiature elettriche ed elettroniche, nonché allo smaltimento dei rifiuti"

**Il simbolo del cassonetto barrato riportato sull'apparecchiatura indica che il prodotto alla fine della propria vita deve essere raccolto separatamente dagli altri rifiuti.**

**L'utente dovrà, pertanto, conferire l'apparecchiatura giunta a fine vita agli idonei centri di raccolta differenziata dei rifiuti elettronici ed elettrotecnici, oppure riconsegnarla al rivenditore al momento dell'acquisto di una nuova apparecchiatura di tipo equivalente, in ragione di uno a uno.**

**L'adeguata raccolta differenziata per l'avvio successivo dell'apparecchiatura dismessa al riciclaggio, al trattamento ed allo smaltimento ambientale compatibile contribuisce ad evitare possibili effetti negativi sull'ambiente e sulla salute e favorisce il riciclo dei materiali di cui è composta l'apparecchiatura.**

**Lo smaltimento abusivo del prodotto da parte dell'utente comporta l'applicazione delle sanzioni amministrative di cui al D.Lgs. n. 22/1997" (articolo 50 e seguenti del D.Lgs. n. 22/1997).**

Il fabbricante, **Boss International Group**, dichiara che il tipo di apparecchiatura radio **MGR450B** è conforme alla direttiva **2014/53/UE**.

Il testo completo della dichiarazione di conformità UE è disponibile al seguente indirizzo Internet: <https://www.marinepanservice.com/prodotti/mgr450b#Download>



**Distribuito da MARINE PAN SERVICE S.r.l.**

Istruzioni in lingua italiana liberamente tradotte dal manuale originale, a cui è necessario fare riferimento.  
Proprietà riservata MARINE PAN SERVICE S.R.L., vietata la riproduzione anche parziale senza preventivo consenso scritto della proprietaria.